

# BauBuche Flooring

## Reinigung und Pflege von hartwachsölbehandelten Böden

www.pollmeier.com  
09-17-DE Blatt 1/7

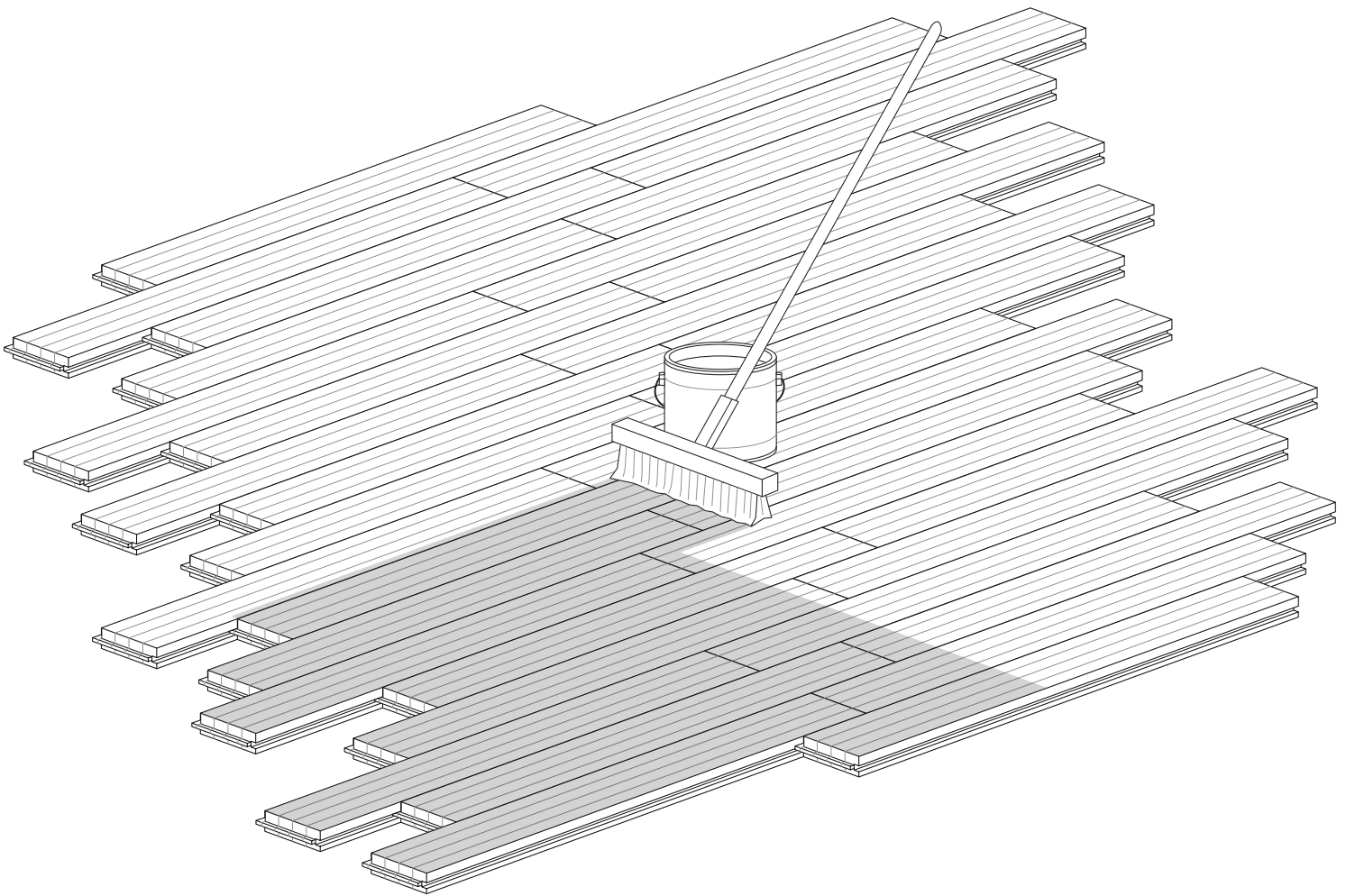

### SICHERHEITS- UND LAGERUNGSHINWEISE

---

**Bevor Sie beginnen, lesen Sie bitte die Sicherheits- und Lagerungshinweise für alle von Pollmeier empfohlenen Produkte und Maschinen aufmerksam durch. Daneben sind auch die Sicherheits- und Lagerungshinweise der Hersteller der Produkte und Maschinen zu beachten.**

#### Flüssiger Wachsreiniger

- \_ 1-Liter-Behälter: Nicht in Reichweite von Kindern aufbewahren. Bei Kontakt mit den Augen die Augen sofort gründlich mit Wasser spülen und einen Arzt aufsuchen. Eine gründliche Belüftung bei der Arbeit sicherstellen. Das Produkt ist leicht entzündlich.
- \_ 0,4-Liter-Sprühdose: Das Behältnis steht unter Druck und muss vor Sonnenlicht und Temperaturen über 50 °C (122 °Fahrenheit) geschützt werden. Auch nach der Benutzung das Behältnis nicht gewaltsam öffnen, durchbohren oder verbrennen. Nicht gegen Flammen oder glühende Objekte sprühen. Das Behältnis von Zündquellen fernhalten. Nicht rauchen. Das Aerosol nicht einatmen. Nur in gut gelüfteten Bereichen verwenden. Gas: Propan/Butan. Das Produkt ist hochentzündlich. Nur leere Behältnisse einem fachgerechten Recycling zuführen.

#### Beize

Sollte bei einer Temperatur zwischen 5 and 30 °C (41 and 86 °Fahrenheit) gelagert werden und ist von Wärmequellen, direktem Sonnenlicht und Zündquellen fern zu halten.

#### Hartwachsöl 3054

Nicht in Reichweite von Kindern aufbewahren. Bei Kontakt mit den Augen die Augen sofort gründlich mit Wasser spülen und einen Arzt aufsuchen. Nicht in der Nähe offener Flammen mit dem Produkt arbeiten. Das Produkt enthält 2-Butanon, das allergische Reaktionen hervorrufen kann. Kleidungsstücke, Reinigungslappen, Schrubber oder Bürsten, die sich mit dem flüssigen Produkt vollgesogen haben, müssen nach dem Gebrauch gewaschen oder in einem luftdichten Behältnis aufbewahrt werden, da die Gefahr einer Selbstentzündung besteht.

#### Drei-Scheiben-Bodenpoliermaschine

Bitte beachten Sie die Sicherheitshinweise des Maschinenherstellers. Leeren Sie die Staubsäcke der Maschine nach der Arbeit stets aus, da die Gefahr einer Selbstentzündung besteht.

#### Reinigung der Werkzeuge

Alle Werkzeuge können mit benzolfreiem Osmo® Bürstenreiniger oder Reinigungsbenzin gereinigt werden.

#### Garantiebeschränkung

Pollmeier gewährt auf den BauBuche Boden nur eine Garantie auf Fertigungsfehler. Pollmeier bietet eine beschränkte Garantie für ihre Oberflächen, jedoch keine Garantie für Hartwachsöl-Oberflächen. Pollmeier sichert zu, dass die Bodenoberfläche frei von Material- oder Verarbeitungsfehlern ist. Pollmeier gewährt für die Bodenoberfläche eine Garantie von 25 Jahren bei normalem Gebrauch in Wohnungen und von 3 Jahren bei leichter gewerblicher Nutzung, wie auf der Pollmeier Website beschrieben. Die Pollmeier-Garantie gilt nur für den ursprünglichen Besitzer des Bodens. Die Garantie von Pollmeier ist – je nach Ermessen von Pollmeier – auf Reparatur, Nachbesserung oder Austausch des Bodenbelags beschränkt. Weitere Informationen und Updates bezüglich der Garantiebegrenzungen und -ausschlüsse sowie Anweisungen, Anforderungen und Bedingungen für die Verlegung finden sich auf [www.pollmeier.com](http://www.pollmeier.com)

**REINIGUNG UND BODENPFLEGE**

**Wird ein Naturholzboden vorschriftsmäßig gereinigt und gepflegt, behält er seinen guten Zustand viele Jahre lang bei.**

Für stark beanspruchte Böden wie in Restaurants, Büros, Kaufhäusern und öffentlichen Gebäuden ist eine besondere Pflege erforderlich, damit die Böden lange ihr schönes Aussehen bewahren. Schutzmaßnahmen wie Filzgleiter unter Stühlen und anderen Möbelstücken, um Kratzer zu vermeiden, sowie spezielle Teppiche für Rollstühle lohnen sich. Die Reinigungs- und Pflegeintervalle sollten in diesen Umgebungen kürzer sein als zuhause.

Die tägliche Reinigung kann mit einem Besen, Staubsauger oder einem handelsüblichen Wischmopp erfolgen.

Für die Feuchtreinigung empfehlen wir Osmo® Wash and Care. Stark beanspruchte Böden, wie oben beschrieben, sollten täglich feucht gereinigt werden. Zuhause genügt es, Wash and Care einmal pro Woche einzusetzen.

**Hinweis:** Holzböden sollten feucht, aber nicht nass gewischt werden. Ein handelsüblicher Wischmopp ist hierfür ideal.

Zum Entfernen von hartnäckigen Flecken können Sie den Flüssigwachsreiniger 3029 verwenden. Das Reinigungsmittel einfach mit einem Tuch oder einem Polierschwamm auftragen und den Boden abreiben bzw. wischen, bis sich der Schmutz löst.

Bevor ein Boden seinen Glanz vollständig verliert, kann er mit dem Flüssigwachsreiniger 3029 aufgefrischt werden. Das Reinigungsmittel unverdünnt einfach mit einem fusenfreien Tuch auf den gereinigten Boden auftragen und extrem dünn verteilen (2 Teelöffel reichen für 1 m<sup>2</sup>). Für größere Flächen ist ein im Handel verfügbares Fasertuch besser geeignet. In Restaurants wird diese Pflege einmal pro Woche empfohlen; ansonsten müssen Böden je nach Bedarf aufgefrischt werden.

**NACHÖLEN DES BAUBUCHE BODENS MIT OSMO® HARTWACHSÖL 3054\***

Bei sichtbaren Anzeichen von Abnutzung, die aber noch kein Abschleifen der Oberfläche erfordern, sollte der Boden mit Osmo® Hartwachsöl 3054 nachbehandelt werden. Wann und wie oft ein mit Osmo® Hartwachsöl 3054 behandelter Boden nachgeölt werden muss, hängt zum einen von der Beanspruchung des Bodens und zum anderen von der regelmäßigen Reinigung und Pflege des Bodens ab. Auf jeden Fall ist ein Nachölen des Bodens dann erforderlich, wenn in stark beanspruchten Bereichen Spuren von Abnutzung erkennbar werden.

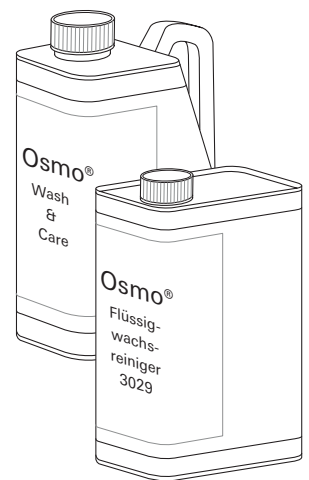
**Gefahr!**

Gesundheitsschädlich oder tödlich beim Verschlucken. Beim Verschlucken unverzüglich den Arzt rufen.

**Vorsicht**

Entflammbar / verbrennbar. Von Flammen oder anderen Zündquellen fern halten.

**Vorsicht**

Kann eine Reizung des Atemtrakts verursachen. Kann eine Hautreizung verursachen. Kann eine Augenreizung verursachen. Den Kontakt mit Augen, Haut oder Kleidung vermeiden. Die Anweisungen auf der Packung sorgfältig durchlesen und beachten.



\* Osmo® Hartwachsöl ist kein Produkt von Pollmeier.

**Private Haushalte und kleinere Flächen**

\_ Der Bodenbereich muss vor dem Ölen sorgfältig gereinigt, getrocknet und vom Staub befreit werden.

\_ Osmo® Hartwachsöl 3054 wird mit einer Bodenbürste oder einer steifen, dichten Naturhaarbürste auf die saubere, trockene Holzfläche aufgetragen. Dann wird es dünn und gründlich in Richtung der Holzmaserung verteilt. Stellen Sie sicher, dass das Öl stets dünn und sauber aufgetragen wird. Überschüssiges Öl mit einem flusenfreien Tuch aufnehmen. Der geölte Boden muss 12 Stunden lang bei 20°C (68°Fahrenheit) und ausreichender Belüftung trocknen können. Es sind stets die auf dem Produktetikett angegebenen Anweisungen des Herstellers zu befolgen.

\_ Schritt 2 wiederholen. Der Boden kann erneut begangen werden, nachdem er 12 Stunden lang bei 20°C (68°Fahrenheit) und ausreichender Belüftung getrocknet ist. Eine hohe Luftfeuchtigkeit kann eine längere Trocknungszeit als normal erfordern.

**Hinweis:** Die Behandlung ist erst 10 bis 14 Tage nach dem Auftragen vollständig durchgetrocknet. Während dieser Durchtrocknungsphase sollten Sie keinen Teppich auf den Boden legen und keine Feuchtigkeit (z. B. durch Wischen) auf die Oberfläche auftragen. Stark beanspruchte Bereiche sind mit Wellkarton abzudecken; dabei sollte die gewellte Seite zwecks besserer Belüftung zum Boden zeigen.

**Geschäftsbereiche und öffentliche Bereiche**

\_ Der Bodenbereich muss vor dem Ölen sorgfältig gereinigt, getrocknet und vom Staub befreit werden.

\_ Osmo® Hartwachsöl 3054 wird mit einer Bodenbürste oder einer steifen, dichten Naturhaarbürste auf die saubere, trockene Holzfläche aufgetragen. Dann wird es mit Hilfe einer Lägler Trio Drei-Scheiben-Bodenpoliermaschine\* oder einer gleichwertigen Poliermaschine, die mit drei weißen Polierschwämmen ohne Abrasivmaterial ausgestattet ist, gleichmäßig über die zu reinigende Fläche verteilt.

\_ Dann die Polierschwämme abnehmen und Bürstenköpfe in die Aufnahmen in der Maschine einsetzen. Mit Hilfe der sich drehenden Bürsten kann das Öl in alle Vertiefungen eindringen und wird auch von den Fasen aufgenommen; dabei werden auch Öl-Lachen gleichmäßig über den Boden verteilt. Den geölte Boden 12 Stunden lang bei 20°C (68°Fahrenheit) und ausreichender Belüftung trocknen lassen.

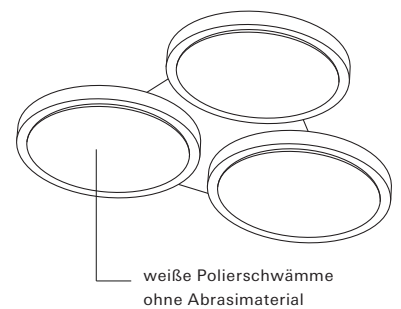
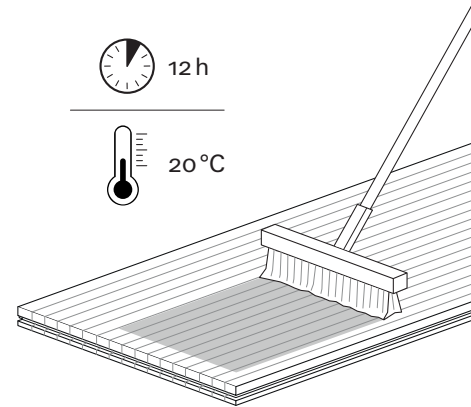

weiße Polierschwämme  
ohne Abrasivmaterial

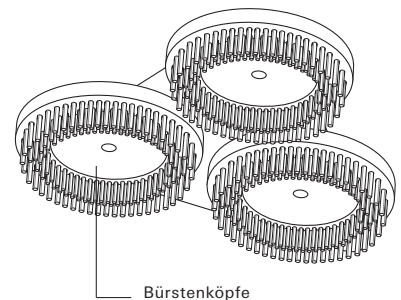

Bürstenköpfe

\* Kein Produkt von Pollmeier.

- \_ Schritte 2 und 3 wiederholen. Der Boden kann erneut begangen werden, nachdem er 12 Stunden lang bei 20 °C (68 °Fahrenheit) und ausreichender Belüftung getrocknet ist. Eine hohe Luftfeuchtigkeit kann eine längere Trocknungszeit als normal erfordern.

**Hinweis:** Die Behandlung ist erst 10 bis 14 Tage nach dem Auftragen vollständig durchgetrocknet. Während dieser Durchtrocknungsphase sollten Sie keinen Teppich auf den Boden legen und keine Feuchtigkeit (z.B. durch Wischen) auf die Oberfläche auftragen. Stark beanspruchte Bereiche sind mit Wellkarton abzudecken; dabei sollte die gewellte Seite zwecks besserer Belüftung zum Boden hin zeigen.

#### DURCHFÜHRUNG KLEINERER REPARATUREN AM GEBEIZTEN UND MIT HARTWACHSÖL BEHANDELTEM BAUBUCHE BODEN

- \_ Die Stellen, die Sie reparieren möchten, mit einem Schleifschwamm Korn 180 abschmirlgeln. Eventuell verursachte Rauigkeiten im Bereich um die Reparaturstelle herum mit einem Schleifpapier Korn 400 feinglätten.
- \_ Mit einem Tuch die Beize direkt auf die vorbereitete Oberfläche auftragen und austrocknen lassen. Die gebeizte Fläche mit einem feuchten Tuch abreiben, um eine einheitliche Färbung sicherzustellen. Ist der Farbton zu hell, erneut Beize auftragen, bis der richtige Farbton erreicht ist.
- \_ Ist der richtige Farbton erreicht, mit einem sauberen Tuch Osmo® Hartwachsöl 3054 auf den gebeizten Bereich auftragen und 12 Stunden lang bei 20 °C (68 °Fahrenheit) und ausreichender Belüftung trocknen lassen.
- \_ Nach dem vorgeschriebenen Trocknen erneut mit einem Tuch Osmo® Hartwachsöl 3054 auftragen. Wenn Sie mit dem Ergebnis nicht ganz zufrieden sind, den Vorgang wiederholen.
- \_ Der Boden kann erneut begangen werden, nachdem er 12 Stunden lang bei 20 °C (68 °Fahrenheit) und ausreichender Belüftung getrocknet ist. Eine hohe Feuchtigkeit kann eine längere Trocknungszeit als normal erfordern.

**Hinweis:** Die Behandlung ist erst 10 bis 14 Tage nach der Reparatur vollständig durchgetrocknet. Während dieser Durchtrocknungsphase sollten Sie keinen Teppich auf den Boden legen und keine Feuchtigkeit (z.B. durch Wischen) auf die Reparaturfläche auftragen. Stark beanspruchte Bereiche sind mit Wellkarton abzudecken; dabei sollte die gewellte Seite zwecks besserer Belüftung zum Boden hin zeigen.

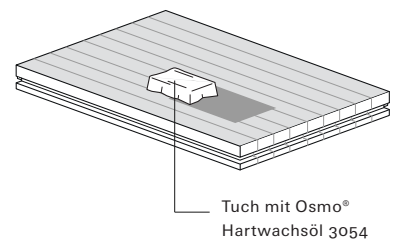
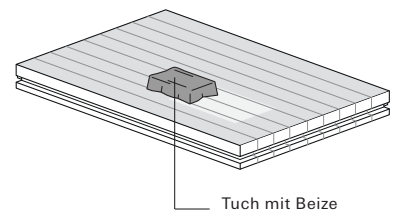
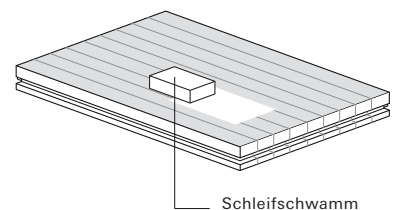

**VOLLSTÄNDIGES ABSCHLEIFEN UND NACHÖLEN DES BAUBUCHE BODENS MIT OSMO® HARTWACHSÖL 3054**

Hierbei sind auf jeden Fall alle auf dem Produktetikett angegebenen Anweisungen zu beachten

Der richtige Holzschliff ist die Grundvoraussetzung dafür, wie die Oberfläche später einmal aussieht. Sie können sie erreichen, indem Sie die Fläche von rau zu fein und von groß zu klein hin abschleifen. Wenn möglich, sollten Sie stets in Richtung der Holzmaserung schleifen. Je nach Beschädigung der Oberfläche können Sie mit der Lägler Trio Drei-Scheiben-Bodenpoliermaschine oder einer gleichwertigen Poliermaschine, die mit drei 80er Schleifscheiben ausgestattet ist, beginnen.

Bodenbereiche, die mit der Lägler Trio-Maschine nicht zugänglich sind, können mit Lägler Flip oder einer gleichwertigen Schleifmaschine, die für das Kantenschleifen gedacht ist, abgeschliffen werden. Der zweite und dritte Schleifdurchgang sollte mit Schleifpapier Korn 100 oder Korn 120 erfolgen.

Nach dem dritten Schleifdurchgang empfehlen wir, Astlöcher, Risse und Fehlerstellen mit Holzkitt auszubessern. Der Holzkitt kann mit einem Spachtel aufgetragen und, nachdem er während der vom Hersteller angegebenen Zeit getrocknet ist, abgeschliffen werden.

Das abschließende Abschleifen erfolgt wie beschrieben, aber mit Schleifpapier Korn 150.

Der Boden muss vollständig sauber und frei von Schleifstaub sein, bevor weitergearbeitet wird.

Die erste Schicht Osmo® Hartwachsöl 3054 auftragen. Osmo® Hartwachsöl 3054 wird mit einer Bodenbürste oder einer steifen, dichten Naturhaarbürste auf die saubere, trockene Holzfläche aufgetragen. Dann wird es dünn und gründlich in Richtung der Holzmaserung verteilt. Stellen Sie sicher, dass das Öl stets dünn und sauber aufgetragen wird. Überschüssiges Öl mit einem flusenfreien Tuch entfernen.

Der geölte Boden muss 12 Stunden lang bei 20°C (68°Fahrenheit) und ausreichender Belüftung trocknen können.

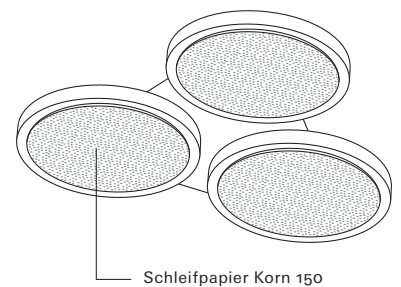
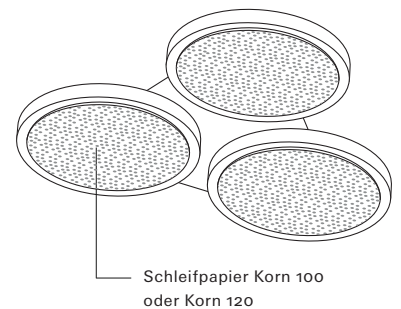
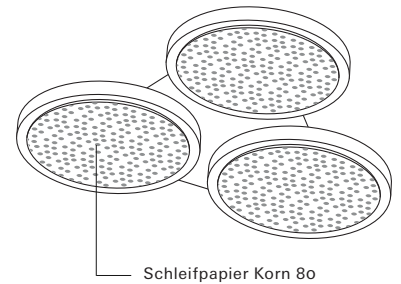

Nun die zweite Schicht Osmo® Hartwachsöl 3054 auftragen. Das Hartwachsöl 3054, wie vorstehend beschrieben, mit einer Bodenbürste oder einer steifen, dichten Naturhaarbürste auftragen. Dann das aufgetragene Öl mit einer Lägler Trio Drei-Scheiben-Bodenpoliermaschine oder einer gleichwertigen Poliermaschine, die mit drei weißen Polierschwämmen ohne Ab-rasivmaterial ausgestattet ist, gleichmäßig auf der Fläche verteilen.

Die Polierschwämme abnehmen und Bürstenköpfe in die Aufnahmen in der Maschine einsetzen. Mit Hilfe der sich drehenden Bürsten kann das Öl in alle Vertiefungen eindringen und wird auch von den Fasen aufgenommen; dabei werden auch Öl-Lachen gleichmäßig über den Boden verteilt. Der Boden kann erneut begangen werden, nachdem er 12 Stunden lang bei 20°C (68°Fahrenheit) und ausreichender Belüftung getrocknet ist. Eine hohe Luftfeuchtigkeit kann eine längere Trocknungszeit als normal erfordern.

**Hinweis:** Die Behandlung ist erst 10 bis 14 Tage nach dem Auftragen vollständig durchgetrocknet. Während dieser Durchtrocknungsphase sollten Sie keinen Teppich auf den Boden legen und keine Feuchtigkeit (z.B. durch Wischen) auf die Oberfläche auftragen. Stark beanspruchte Bereiche sind mit Wellkarton abzudecken; dabei sollte die gewellte Seite zwecks besserer Belüftung zum Boden hin zeigen.

#### WEITERE INFORMATIONEN

---

Auf [www.osmo.de](http://www.osmo.de) finden Sie in der Mediathek verschiedene Videos mit wertvollen Tipps rund um die verschiedenen OSMO® Produkte, sowie unter dem Punkt »Holzanstriche, Innenbereich« immer aktuelle Informationen zu verschiedenen Pflegeprodukten.

© Pollmeier Leimholz GmbH, Rüschehof 131, 33397 Rietberg, Deutschland  
Irrtümer und Druckfehler vorbehalten