

BauBuche Flooring

Nettoyage et entretien des sols traités à l'huile cire

www.pollmeier.com

09-17-FR Page 1/7

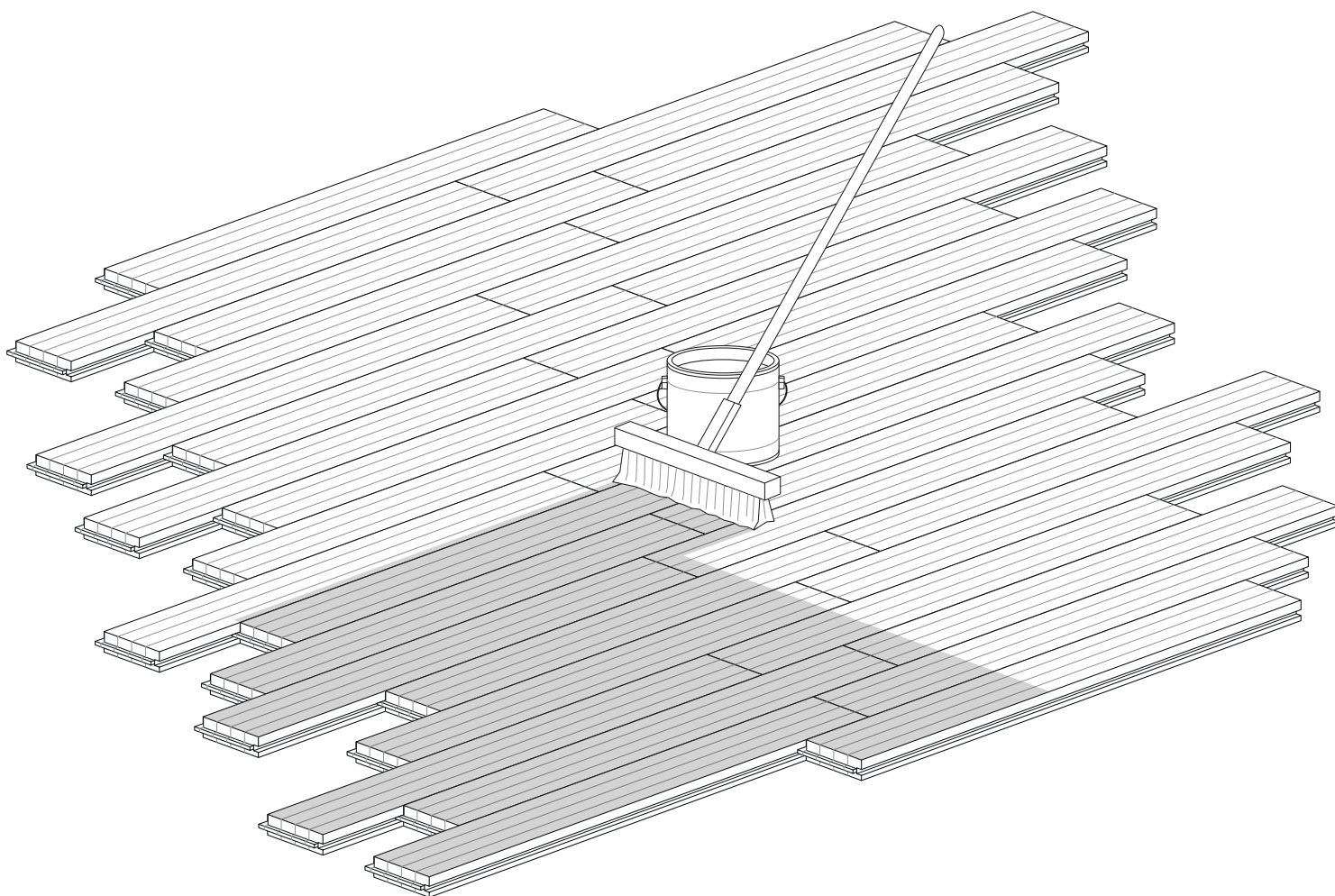

INSTRUCTIONS DE SECURITE ET DE STOCKAGE

Avant de commencer les travaux, veuillez lire attentivement toutes les instructions de sécurité et de stockage de tous les produits et machines recommandés par Pollmeier. Observez toutes les instructions de sécurité et de stockage définies par les fabricants des produits et machines.

Nettoyant cire liquide

- _ Bidon de 1 litre: conservez le produit hors de la portée des enfants. En cas de contact avec les yeux, rincez immédiatement à grande eau puis consultez un médecin. Durant le travail, garantissez une bonne aération. Le produit est inflammable.
- _ Bombe aérosol de 0,4 litre: le récipient est sous pression et ne doit pas être exposé aux rayons du soleil et aux températures supérieures à 50 °C (122 °F). Même après l'utilisation, ne l'ouvrez pas en forçant, en le perçant ou en le brûlant. Ne pulvérisiez pas le produit vers une flamme ou un objet incandescent. Tenez-le à distance de toute source d'inflammation. Ne le fumez pas. N'inhalez pas l'aérosol. Utilisez le produit uniquement dans les zones bien aérées. Gaz: propane/butane. Le produit est hautement inflammable. Ne recyclez que les bombes complètement vides.

Teinte

Conservez le produit à une température comprise entre 5 et 30 °C (41 et 86 °F) et à l'abri de sources de chaleur, du rayonnement solaire direct et des sources d'inflammation.

Aceite de cera dura 3054

Conservez le produit hors de la portée des enfants. En cas de contact avec les yeux, rincez immédiatement à grande eau puis consultez un médecin. Ne travaillez pas à proximité d'une flamme nue. Le produit contient de la butan-2-one qui peut provoquer des réactions allergiques. Après l'utilisation, les chiffons, les tampons à polir, les brosses pour sols et les brosses imbibés de produit liquide doivent être lavés ou conservés dans un récipient hermétique ; ils risqueraient sinon de s'enflammer spontanément.

Ponceuse/polisseuse de sols à trois disques

Veuillez observer les instructions de sécurité définies par le fabricant de la machine. Après la fin du travail, videz toujours immédiatement les sacs à poussière de la machine ; ils risqueraient sinon de s'enflammer spontanément.

Nettoyage des outils

Tous les outils peuvent être nettoyés à l'aide du produit nettoyant pour brosses Osmo® ou d'essences minérales sans benzène.

Exclusion de garantie

Aucune garantie ne couvre les produits en bois de Pollmeier, seuls les vices de fabrication sont couverts. Pollmeier propose une garantie limitée pour la finition et ne propose pas de garantie pour la finition à la l'huile cire. Pollmeier garantit que la finition ne comporte pas de vices de matériau ni de vices de fabrication. Comme décrit sur son site web, Pollmeier offre une garantie de 25 ans pour la finition du bois en cas d'utilisation dans le cadre privé et une garantie de 3 ans en cas d'utilisation dans le cadre commercial. Seul l'acheteur initial des produits prêts à poser en bois peut avoir recours à la garantie Pollmeier. La garantie Pollmeier se limite, à l'entière discrétion de Pollmeier, à la réparation, à la retouche ou au remplacement de la finition du plancher de l'acheteur initial. Pour de plus amples informations et mises à jour spécifiques aux exclusions de garantie Pollmeier, aux exclusions, aux instructions de pose et aux exigences et conditions, veuillez consulter le site www.pollmeier-flooring.com

NETTOYAGE ET ENTRETIEN DES SOLS

À condition qu'il soit correctement nettoyé et entretenu, vous pourrez profiter longtemps de votre plancher naturel en bois.

Les planchers naturels à haute fréquentation dans les restaurants, les bureaux, les grands magasins et les édifices publics nécessitent un entretien spécial afin qu'ils restent durablement beaux. Il s'avère utile de prendre des mesures de protection, telles que l'utilisation de patins en feutre sous les chaises et les meubles ainsi que de tapis de protection pour les fauteuils roulants/sièges à roulettes, qui permettent d'éviter les rayures. Ces zones devraient être nettoyées et entretenues plus fréquemment que dans le cadre privé.

Le nettoyage quotidien peut être réalisé à l'aide d'un balai, d'un aspirateur ou d'un balai à franges disponible dans le commerce.

Pour le nettoyage par voie humide, nous recommandons l'utilisation des produits d'entretien et de nettoyage Osmo®. Il est recommandé de nettoyer les zones à haute fréquentation citées plus haut par voie humide une fois par jour. À la maison, une utilisation hebdomadaire des produits de nettoyage et d'entretien suffit.

Veillez noter: les sols en bois doivent être nettoyés par voie humide et non pas à sec. À cet effet, l'utilisation d'un balai à franges disponible dans le commerce est idéale.

Pour éliminer les taches coriaces, vous pouvez utiliser le nettoyant cire 3029. Il suffit d'appliquer le produit nettoyant à l'aide d'un chiffon ou d'un tampon à polir, de frotter le plancher puis d'essuyer la saleté dissoute.

Avant qu'un sol ne perde tout son lustre, il peut être ravivé à l'aide du nettoyant cire 3029. Il suffit d'appliquer le produit nettoyant concentré à l'aide d'un chiffon non pelucheux sur le sol propre puis d'étaler une couche extrêmement fine (2 cuillères à café suffisent pour 10 pieds carrés/1 m²). Pour les surfaces plus grandes, employez un chiffon à fibres actives disponible dans le commerce. Dans les restaurants, une application est recommandée une fois par semaine ; les planchers devraient sinon être ravivés en cas de besoin.

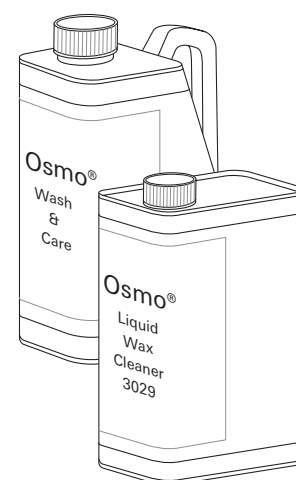

Danger!

Substance nocive ou mortelle en cas d'ingestion. En cas d'ingestion, consultez immédiatement un médecin.

Avertissement

Inflammable/combustible. Tenez le produit à distance des flammes nues et d'autres sources d'inflammation.

Avertissement

Peut irriter les voies respiratoires. Peut irriter la peau. Peut irriter les yeux. Évitez tout contact avec les yeux, la peau et les vêtements. Lisez attentivement et observez les instructions sur l'emballage.

**NOUVELLE APPLICATION D'HUILE CIRE OSMO®
SUR LE BAUBUCHE PLANCHER 3054***

En présence de traces visibles d'usure, qui ne sont pas graves au point de justifier un ponçage, le plancher doit être retraité à l'aide d'huile cire Osmo® 3054. La nécessité et la fréquence d'une nouvelle application d'huile cire Osmo® sur un plancher dépendent, d'une part, de la fréquentation à laquelle ce plancher naturel est exposé et, d'autre part, de la fréquence de nettoyage et d'entretien du plancher. Un facteur qui justifie une nouvelle application d'huile sur le plancher est l'apparition d'usure dans les zones à haute fréquentation.

Résidences privées et petites surfaces

- _ La surface du plancher à huiler doit d'abord minutieusement être nettoyée, séchée et dépoussiérée.
- _ L'huile cire Osmo® 3054 s'applique à l'aide d'une brosse pour sols ou à l'aide d'un balai-brosse à fibres naturelles à haute densité sur la surface en bois propre et sèche. Appliquez ensuite minutieusement une fine couche dans le sens du fil du bois. Veillez à toujours bien appliquer correctement une fine couche d'huile. Essayez tout excédent à l'aide d'un chiffon non pelucheux. Laissez sécher le plancher huilé pendant 12 heures à 20 °C (68 °F) en veillant à bien aérer. Observez toujours les instructions du fabricant sur l'étiquette du produit.
- _ Répétez l'étape 2. Vous pouvez à nouveau marcher sur le plancher après qu'il ait séché pendant 12 heures à 20 °C (68 °F) en veillant à bien aérer. Les taux d'humidité élevés peuvent entraîner d'une durée de séchage supérieure à la normale.

Remarque: le durcissement complet de la finition nécessite 10 à 14 jours après l'application. Au cours de cette phase de durcissement, il est déconseillé de placer des tapis sur la surface ainsi que d'entretenir le plancher par voie humide. Recouvrez les zones à haute fréquentation de carton ondulé en veillant à ce que la face ondulée soit tournée vers le plancher de manière à garantir une meilleure aération.

Surfaces commerciales et espaces publics

- _ La surface du plancher à huiler doit d'abord minutieusement être nettoyée, séchée et dépoussiérée.
- _ L'huile cire Osmo® 3054 s'applique à l'aide d'une brosse pour sols ou à l'aide d'un balai-brosse à fibres naturelles à haute densité sur la surface en bois propre et sèche. Répartissez ensuite l'huile appliquée sur toute la surface à l'aide de la ponceuse/polisseuse de sols à trois disques Lägler Trio* ou d'une machine à enduire similaire équipée de trois tampons à polir blancs exempts de parties abrasives.



* L'huile cire Osmo® n'est pas un produit Pollmeier.

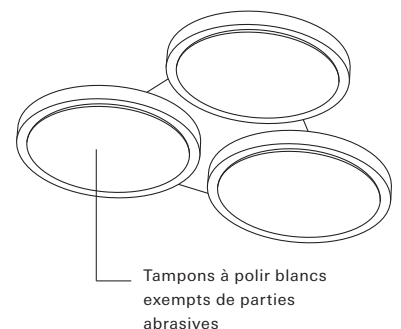
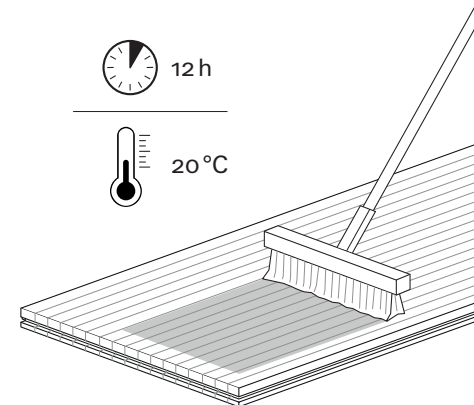

* n'est pas un produit Pollmeier.

_ Démontez les tampons à polir puis adaptez les têtes de brosse sur les logements prévus à cet effet de la machine. Les brosses rotatives permettent à l'huile de pénétrer dans tous les creux ainsi que dans tous les chanfreins en sens longitudinal et aux extrémités des lames puis de répartir toutes les flaques de manière homogène sur le plancher. Laissez sécher le plancher huilé pendant 12 heures à 20°C (68°F) en veillant à bien l'aérer.

_ Répétez les étapes 2 et 3. Vous pouvez à nouveau marcher sur le plancher après qu'il ait séché pendant 12 heures à 20°C (68°F) en veillant à bien aérer. Les taux d'humidité élevés peuvent entraîner d'une durée de séchage supérieure à la normale. Dès que le plancher est bien sec, il est généralement inflammable.

Remarque: le durcissement complet de la finition nécessite 10 à 14 jours après l'application. Au cours de cette phase de durcissement, il est déconseillé de placer des tapis sur la surface ainsi que d'entretenir le plancher par voie humide. Recouvrez les zones à haute fréquentation de carton ondulé en veillant à ce que la face ondulée soit tournée vers le plancher de manière à garantir une meilleure aération.

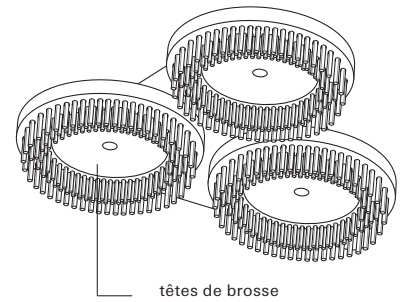

REPARATIONS MINEURES SUR LE BAUBUCHE PLANCHER TEINTE ET TRAITE A L'HUILE CIRE

_ Poncez l'emplacement que vous souhaitez réparer à l'aide d'une éponge abrasive à grain 180 pour faire réapparaître la surface brute du bois. Éliminez toutes les aspérités créées par le papier émeri à grain 180 dans la zone autour de l'endroit à réparer à l'aide de papier émeri à grain 400.

_ Appliquez directement la teinte à l'aide d'un chiffon sur la surface préparée et laissez-la sécher suffisamment longtemps. Essuyez la surface teintée à l'aide d'un chiffon humide afin de garantir une coloration uniforme. Si la teinte est trop claire, répétez l'application jusqu'à ce que vous obteniez la teinte souhaitée.

_ Après avoir obtenu la teinte souhaitée, appliquez l'huile cire Osmo® 3054 sur la surface teintée à l'aide d'un chiffon propre, laissez sécher la surface pendant 12 heures à une température de 20°C (68°F) en veillant à bien aérer.

_ Dès que la surface est complètement sèche, appliquez une seconde couche d'huile cire Osmo® 3054 à l'aide d'un chiffon. Si vous n'êtes pas entièrement satisfait du résultat, vous pouvez répéter la procédure.

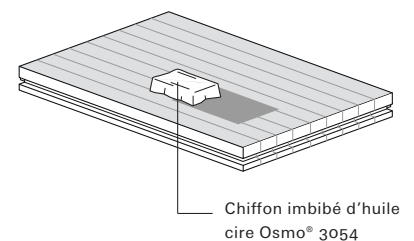
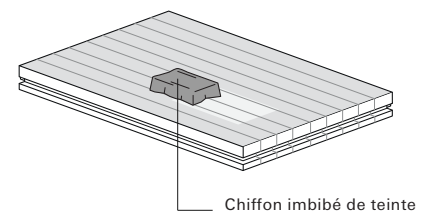
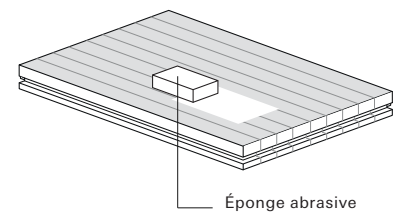

Vous pouvez à nouveau marcher sur le plancher après qu'il ait séché pendant 12 heures à 20 °C (68 °F) en veillant à bien aérer. Les taux d'humidité élevés peuvent entraîner d'une durée de séchage supérieure. Dès que la surface est bien sèche, elle est généralement inflammable.

Remarque: le durcissement complet de la finition nécessite 10 à 14 jours après la réparation. Au cours de cette phase de durcissement, il est déconseillé de placer des tapis sur la surface et d'entretenir la surface réparée par voie humide (y compris à l'aide d'un balai à franges). Recouvrez les zones à haute fréquentation de carton ondulé en veillant à ce que la face ondulée soit tournée vers le plancher de manière à garantir une meilleure aération.

PONÇAGE ET NOUVELLE APPLICATION D'HUILE CIRE OSMO® 3054

Durant l'application, observez scrupuleusement toutes les instructions de manipulation indiquées sur l'étiquette du produit.

Le degré de ponçage détermine l'apparence ultérieure de la surface. Vous y parviendrez en commençant par un ponçage grossier et en terminant par un ponçage fin, d'abord sur une grande surface puis en la réduisant progressivement. Dans la mesure du possible, il est recommandé de poncer dans le sens du fil du bois. En fonction de l'état de la surface, vous pouvez commencer avec la ponceuse/polisseuse à trois disques Lägler Trio ou une machine à enduire similaire équipée de trois disques en papier émeri à grain 80.

Les zones du plancher qui ne sont pas accessibles avec la ponceuse/polisseuse Lägler Trio peuvent être poncées avec la ponceuse/polisseuse Lägler Flip ou une ponceuse similaire conçue pour le ponçage des bordures. Le deuxième et le troisième passage de la ponceuse devraient être réalisés à l'aide de papier émeri à grain 100 ou 120.

Après le troisième passage, nous recommandons de retoucher tous les nœuds, toutes les fissures et tous les emplacements abîmés à l'aide de mastic à bois. Le mastic à bois peut être appliqué à l'aide d'un couteau à mastic et peut être poncé après séchage pendant la durée spécifiée par le fabricant.

Le ponçage final s'effectue en procédant de la même manière, mais en employant du papier émeri à grain 150.

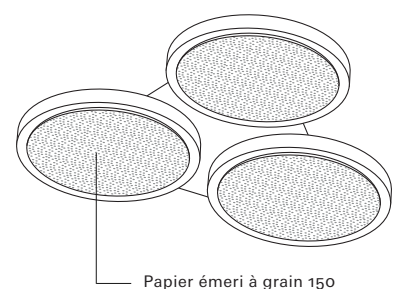
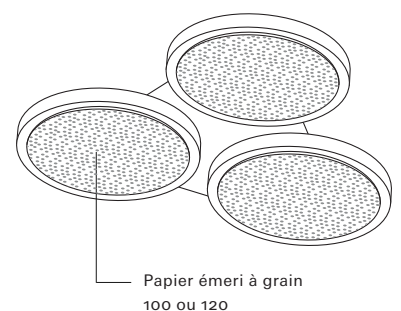
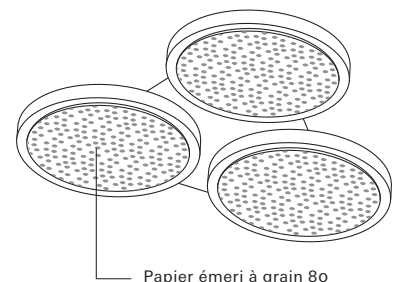

Avant la poursuite des travaux, le plancher en bois doit être complètement propre et exempt de poussière de ponçage.

Appliquez la première couche d'huile cire Osmo® 3054 à l'aide d'une brosse pour sols ou à l'aide d'un balai-brosse à fibres naturelles à haute densité sur la surface en bois propre et sèche. Appliquez minutieusement une fine couche dans le sens du fil du bois. Veillez à toujours bien appliquer correctement une fine couche d'huile. Essuyez tout excédent à l'aide d'un chiffon non pelucheux.

Laissez sécher le plancher huilé pendant 12 heures à 20 °C (68 °F) en veillant à bien aérer.

Appliquez la deuxième couche d'huile cire Osmo® 3054. Appliquez l'huile cire 3054 en procédant de la manière citée plus haut à l'aide d'une brosse pour sols ou à l'aide d'un balai-brosse à fibres naturelles à haute densité. Répartissez ensuite l'huile appliquée sur toute la surface à l'aide de la ponceuse/polisseuse de sols à trois disques Lägler Trio ou d'une machine à enduire similaire équipée de trois tampons à polir blancs exempts de parties abrasives.

Démontez les tampons à polir puis adaptez les têtes de brosse sur les logements prévus à cet effet de la machine. Les brosses rotatives pénètrent dans tous les creux ainsi que dans tous les joints en sens longitudinal et aux extrémités des lames et répartissent toutes les flaques de manière homogène sur le plancher. Vous pouvez à nouveau marcher sur le plancher après qu'il ait séché pendant 12 heures à 20 °C (68 °F) en veillant à bien aérer. En présence d'une forte humidité, le séchage peut durer plus longtemps.

Remarque: le durcissement complet de la finition nécessite 10 à 14 jours après l'application. Au cours de cette phase de durcissement, il est déconseillé de placer des tapis sur la surface ainsi que d'entretenir le plancher par voie humide. Recouvrez les zones à haute fréquentation de carton ondulé en veillant à ce que la face ondulée soit tournée vers le plancher de manière à garantir une meilleure aération.

PLUS D'INFORMATIONS

Dans la médiathèque du site www.osmo.de vous trouverez des vidéos qui vous donne de précieux conseils sur les différents produits OSMO, ainsi sur l'onglet « Finition pour le bois, En intérieur » vous trouverez les informations sur des différents types de produits d'entretien.

© Pollmeier Leimholz GmbH, Rüschefeld 131, 33397 Rietberg, Allemagne
Sous réserve d'erreurs et de coquilles